

(DE) Bedienungs- und Montageanleitung

I. Allgemeine Informationen

Allgemeine Informationen

Die Polstermöbel sind mit einer elektrischen Entspannungsfunktion ausgestattet, die neben einer bequemen Position auch für gemütliche Entspannung und funktionalen Komfort sorgt. Dieses Produkt wurde ausschließlich für den in dieser Dokumentation beschriebenen Gebrauch entwickelt und hergestellt. Die Verwendung für einen anderen als den hier angegebenen Zweck kann den technischen Zustand und den Betrieb des Produkts beeinträchtigen und stellt eine potenzielle Gefahrenquelle dar.

Die Möbel sind für den Gebrauch und die Lagerung in Innenräumen bestimmt und dürfen nicht auf dem Balkon, im Garten oder in anderen Bereichen verwendet werden, in denen andere als die üblichen Haushaltsbedingungen herrschen. Möbel und insbesondere alle elektrischen Komponenten sollten vor Witterungseinflüssen geschützt werden. Setzen Sie das Gerät nicht dem Sonnenlicht, Regen, Schnee, Staub oder übermäßiger Feuchtigkeit aus, da eindringendes Wasser und Schmutz das Risiko eines elektrischen Schlages erhöhen!

Elektrische Entspannungsfunktion

Entspannungsmöbel mit elektrischem Mechanismus sind äußerst komfortabel, da kein Körperdruck erforderlich ist, um die gewünschte Neigung zu erreichen. Der verwendete elektrische Mechanismus ermöglicht eine stufenlose Aktivierung der Entspannungsfunktion über die Tasten des Bedienfelds. Entspannungsmöbel mit einem elektrischen Mechanismus sollten in der Nähe einer Stromquelle aufgestellt werden, die für den Betrieb des Mechanismus erforderlich ist.



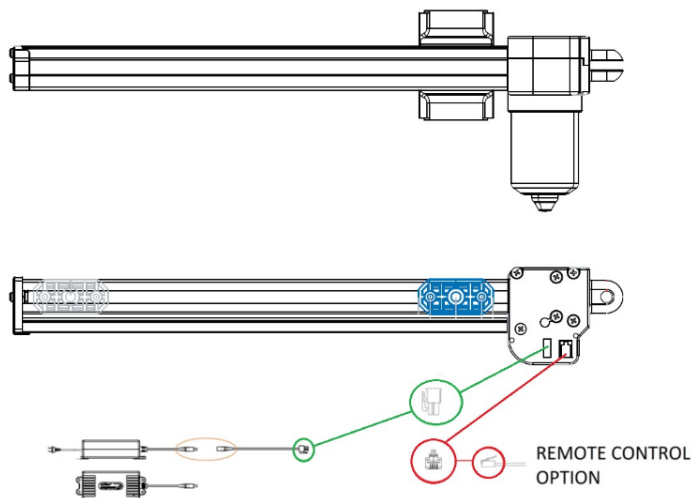





II. Elektrisches Funktionsdiagramm



Producent – Motion Italia	
ACTUATOR Model: KE333MOAC4xyz Type: MO-AC-4077-12590 Power rating: DC 29V, 3A Max load: 1000N Max current: 3.3A Duty cycle CE: 2 min ON / 18 min OFF IP20	ADAPTER Model: YH-A290020-A Input: 100-240V \sim , 50/60Hz, 1.3A Output 29V \equiv 2.0A Duty cycle CE: 2 min ON / 18 min OFF IP20

III. Sicherheitshinweise

A. Warn- und Hinweisschilder

	Informationen
	<p>Vorsicht - Weist den Benutzer auf mögliche Gefahren für sich und andere hin. Allen Gefahrenhinweisen sind das Symbol Vorsicht und folgende Begriffe vorangestellt: Warnung, Gefahr.</p> <p>Warnung - Alle Sicherheitshinweise beschreiben die bestehende Gefahr/Warnung und geben an, wie das Risiko von Verletzungen, Schäden und Stromschlägen bei unsachgemäßer Verwendung des Geräts verringert werden kann. Beachten Sie die folgenden Hinweise genau.</p> <p>Gefahr - Weist auf eine gefährliche Situation hin, deren Eintreten zu schweren Verletzungen führen kann.</p>
	Gefahr
	Nicht auf das Element setzen
	Hände frei halten, bewegliche Teile
	Dieses Symbol zeigt an, dass es nur in Innenräumen <i>verwendet</i> werden darf (IEC 60417-5957).
	Schutzklasse II bedeutet, dass das Betriebsmittel eine Basisisolierung und zusätzliche Schutzmaßnahmen in Form einer verstärkten oder doppelten Isolierung aufweist (IEC 60417-5172).
	Schutzklasse III bedeutet, dass das Gerät mit einer sicheren, reduzierten Spannung versorgt wird (IEC 60417-5180).

B. Informationen zur Sicherheit



Aus Sicherheitsgründen und zur Gewährleistung eines korrekten Betriebs lesen Sie bitte dieses Dokument, bevor Sie es installieren und zum ersten Mal benutzen, und beachten Sie insbesondere die Anweisungen und Warnhinweise. .

Diese Bedienungsanleitung sollte in der Nähe des Gerätes aufbewahrt werden. Es muss sichergestellt sein, dass die Anleitung jederzeit von den Personen eingesehen werden kann, die Arbeiten an dem Gerät durchführen müssen.

Bitte bewahren Sie die Gebrauchsanweisung auf und sorgen Sie dafür, dass sie im Falle einer Weitergabe oder eines Verkaufs bei den Möbeln verbleibt, so dass jeder Benutzer während der gesamten Nutzungsdauer Zugang zu den Informationen über Gebrauch und Sicherheit hat.

Die Möbel sind nicht für die gewerbliche/öffentliche Nutzung bestimmt.

Jede Verwendung, die nicht der Beschreibung in diesem Handbuch entspricht, gilt als unsachgemäß, und der Hersteller haftet nicht für Ansprüche oder Schäden, die sich aus einem solchen Verhalten ergeben. Zur bestimmungsgemäßen Verwendung gehört auch die Einhaltung der vom Hersteller vorgeschriebenen Bedingungen für Montage, Anschluss, Gebrauch, Handhabung/Transport, Wartung und Reinigung sowie Reparatur.

Um Unfälle zu vermeiden, müssen alle Regeln zur sicheren Benutzung und zur Vermeidung von Gefahren beachtet werden.

Änderungen an der Konstruktion des Gerätes durch den Benutzer können die Sicherheit des Gebrauchs beeinträchtigen und entbinden den Hersteller von jeglicher Haftung für daraus resultierende Ansprüche oder Schäden.

Obwohl der Hersteller dafür verantwortlich ist, dass das Gerät so konstruiert ist, dass es keine Gefahren birgt, sind einige Risiken während des Betriebs unvermeidbar. Restrisiken ergeben sich aus fehlerhaftem Betriebsverhalten.

Die größte Gefahr besteht in der Ausübung der folgenden verbotenen Tätigkeiten:

- verwenden Sie das Gerät nicht, wenn andere Personen (*insbesondere kleine Kinder*) und Haustiere in der Nähe sind;
- verwenden des Geräts für andere als die in der Bedienungsanleitung beschriebenen Zwecke;
- verwenden des Geräts durch Personen, die nicht mit der Gebrauchsanweisung vertraut sind.

Wenn die Empfehlungen in der Gebrauchsanweisung befolgt werden, kann das Restrisiko bei der Verwendung des Geräts beseitigt werden. Es bestehen Risiken, wenn die oben genannten Empfehlungen nicht befolgt werden.



Gefahr! Elektrischer Schlag.

Gefahr! Erstickungsgefahr für Kinder beim Spielen mit der Verpackung. Bewahren Sie die Verpackung außerhalb der Reichweite von Kindern auf.



Warnung! Es besteht die Gefahr von Tod, Verletzung, Brand oder Beschädigung des Geräts.

Warnung! Schalten Sie die Stromzufuhr ab, bevor Sie Reinigungs- oder Wartungsarbeiten durchführen. Stellen Sie sicher, dass die Stromversorgung nicht versehentlich eingeschaltet werden kann.

Warnung! Wenn Sie das Gerät oder die Stecker mit nassen Händen berühren, besteht die Gefahr eines Stromschlags.

Warnung! Trotz einer konstruktiv sicheren Bauweise, der Verwendung von Sicherheitsmaßnahmen und zusätzlichen Schutzmaßnahmen besteht immer ein Restrisiko für Verletzungen.

Warnung! Die Möbel sollten nicht von Menschen mit körperlichen Behinderungen benutzt werden, die eine feste Sitzposition erfordern.

Warnung! Dieses Produkt sollte in der Freizeit oder zur Entspannung verwendet werden.

Warnung! Dieses Produkt entspricht nicht den für Medizinprodukte geltenden Normen.

Warnung! Im Falle einer Störung oder eines Ausfalls stellen Sie die Verwendung des Geräts sofort ein, ziehen Sie den Netzstecker und wenden Sie sich zur Reparatur an einen autorisierten Händler oder Hersteller!

Warnung! Verwenden Sie das Produkt nicht, wenn die Gefahr besteht, dass der Polsterstoff durch darunter liegende bewegliche Teile zerrissen oder zerschnitten wird.

C. Allgemeine Sicherheitsvorschriften.

- Das Gerät entspricht den geltenden technischen Normen und den aktuellen Sicherheitsanforderungen.
- Prüfen Sie, ob die Netzspannung mit den Angaben auf dem Typenschild des Produkts (Geräts) übereinstimmt.
- Die Schaltung muss in einer festen Installation gemäß den geltenden Verdrahtungsvorschriften installiert werden.
- Aus Sicherheitsgründen sollte nur elektrisches Zubehör (Stromversorgungs- und Netzkabel) mit den richtigen Spezifikationen verwendet werden. .
- Überprüfen Sie die Möbel auf eventuelle Transportschäden.
- Wenn das Netzkabel beschädigt ist, muss es aus Sicherheitsgründen durch den Hersteller, eine autorisierte Kundendienststelle oder eine andere entsprechend qualifizierte Person ersetzt werden.
- Der Stecker muss an eine Steckdose des entsprechenden Typs gemäß den geltenden Normen und an einer leicht zugänglichen Stelle angeschlossen werden.
- Adapter mit Mehrfachsteckdosen sollten nicht verwendet werden.
- Schützen Sie das Strom-/Steuerkabel und verändern Sie den Stromkreis nicht.
- Verwenden Sie das Produkt nicht:
 - im Falle eines Defekts oder einer Beschädigung des Netzschützes oder des Netzkabels;
 - wenn die Stromzufuhr unterbrochen wird;
 - wenn das Gerät nicht richtig funktioniert.
- Vor der Durchführung von Reinigungs- oder Wartungsarbeiten muss das Gerät ausgeschaltet oder von der Stromversorgung getrennt werden.
- Setzen Sie das Gerät nicht der Witterung aus.
- Dieses Handbuch enthält wichtige Sicherheitshinweise, die gelesen und unbedingt beachtet werden müssen.
- Möbel mit elektrischer Relaxfunktion sollten nicht mit mehr als 120 kg pro Sitz und 40 kg pro Rückenlehne belastet werden.
- Setzen Sie sich nicht auf Rückenlehnen, Seitenteile oder andere nicht dafür vorgesehene Gegenstände.
- Alle verwendeten elektrischen Komponenten entsprechen den geltenden Vorschriften.

D. Installation

- Entfernen Sie das gesamte Verpackungsmaterial.
- Überprüfen Sie das Produkt auf eventuelle Transportschäden.
- Ein beschädigtes Gerät darf nicht installiert oder verwendet werden.
- Beachten Sie die dem Gerät beiliegende Installationsanleitung.
- Seien Sie vorsichtig, wenn Sie das Gerät bewegen, da es schwer ist. Tragen Sie immer Schutzhandschuhe und festes Schuhwerk an Ihren Füßen.
- Für den Zusammenbau und die Aufstellung der Möbel sind mindestens zwei Personen erforderlich.
- Installieren Sie das Gerät an einem geeigneten und sicheren Ort, der die Installationsanforderungen erfüllt.
- Halten Sie Mindestabstände zu anderen Geräten und Möbeln ein.
- Die Möbel müssen auf einer ebenen und stabilen Fläche stehen.
- Stellen Sie sicher, dass das Netzkabel nicht verdreht oder eingeklemmt ist.
- Legen Sie das Netzkabel nicht unter schwere Gegenstände, die den Kabelquerschnitt verändern könnten.
- Vergewissern Sie sich, dass das Netzkabel frei und in sicherer Entfernung von Wärmequellen liegt.

E. Anschluss an das Stromnetz.

- Der elektrische Anschluss muss in Übereinstimmung mit den örtlichen Vorschriften vorgenommen werden.
- Alle elektrischen Anschlüsse sollten von einem qualifizierten Elektriker in Übereinstimmung mit den geltenden Vorschriften vorgenommen werden.
- Verwenden Sie niemals andere als die vom Hersteller gelieferten Batterien/Akkus.
- Vergewissern Sie sich, dass die auf dem Typenschild angegebenen elektrischen Anschlussdaten mit den Parametern des Versorgungsnetzes übereinstimmen. Wenn nicht, wenden Sie sich an einen Elektriker.
- Verwenden Sie immer korrekt installierte Netzsteckdosen.
- Verwenden Sie keine Splitter oder Verlängerungskabel.
- Achten Sie darauf, den Stecker oder das Netzkabel nicht zu beschädigen.
- Lassen Sie ein beschädigtes Netzkabel durch den Hersteller, einen Kundendienstmitarbeiter oder einen qualifizierten Elektriker ersetzen.
- Sowohl bei spannungsführenden als auch bei isolierten Teilen muss die Schutzvorrichtung gegen elektrischen Schlag so angebracht sein, dass sie nicht ohne den Einsatz von Werkzeug gelöst werden kann.
- Stellen Sie sicher, dass der Stecker des Netzkabels nach der Installation des Geräts leicht zugänglich ist.
- Wenn die Steckdose locker ist, darf der Stecker nicht eingesteckt werden.
- Ziehen Sie beim Trennen des Geräts nicht am Netzkabel. Ziehen Sie immer den Netzstecker.

F. Verwendungszweck.

- Das Gerät sollte in einer häuslichen Umgebung verwendet werden. Es ist wichtig, die Möbel vor direkter Sonneneinstrahlung zu schützen.
- Eventuell auftretende Unregelmäßigkeiten (Riffelungen, Dellen) sind transportbedingt und werden mit der Zeit verblasen. Um den Prozess zu beschleunigen, empfehlen wir, die

Polsterung und den Bezug sorgfältig von Hand anzupassen, indem die Oberfläche geformt und geglättet wird.

- Vermeiden Sie extreme Temperaturen, Feuchtigkeit, Feuer und Wärmequellen.
- Verwenden Sie die Möbel nicht in staubigen oder schmutzigen Bereichen. Sorgen Sie für ausreichende Belüftung und Freiraum um die Möbel herum.
- Ändern Sie die technischen Parameter des Geräts nicht.
- Vermeiden Sie schwere Lasten an einer Stelle des Sitzes.
- Bei längerer Nutzungsunterbrechung sowie vor Reinigungs-, , Wartungs- und Reparaturarbeiten sind die Möbel vom Stromnetz zu trennen.

G. Verwendungszweck.

- Verwenden Sie das Gerät nicht, wenn andere Personen (insbesondere kleine Kinder) oder Haustiere *in der Nähe* sind.
- Vermeiden Sie es, sich mit dem ganzen Schwung hinzusetzen.
- Wenn Sie eine Position auf dem Möbelstück eingenommen haben, können Sie mit der Taste auf dem Bedienfeld den Betätigungsmechanismus an dem Teil betätigen, das Sie verstellen und einstellen möchten.
- Sobald die gewünschte Sitz- oder Liegeposition eingestellt ist, lassen Sie die Taste auf dem Bedienfeld los.
- Benutzen Sie die elektrischen Funktionen des Möbels nicht zu lange ununterbrochen.
- Überprüfen Sie das Gerät regelmäßig auf Schäden oder Verschleißerscheinungen. Im Falle einer Anomalie schalten Sie die Stromversorgung aus. Wenden Sie sich sofort an qualifiziertes Personal, um die Fehlerquelle zu finden.
- Vergewissern Sie sich, dass Sie immer leichten Zugang zum Bedienfeld und zum Netzkabel, Stecker oder Netzteil haben, um das Gerät von der Stromquelle zu trennen.
- Achten Sie darauf, dass Ihre Körperteile und die Körper anderer Personen niemals in die Nähe der beweglichen Teile des Geräts kommen, wenn es in Betrieb ist.
- Um einen unangemeldeten Start und unnötige Unfälle zu vermeiden, stellen Sie sicher, dass andere Personen keinen direkten Zugriff auf das Bedienfeld haben.



VORSICHT !!! Die in den Möbeln eingebauten Antriebe sind nicht für den Dauereinsatz vorgesehen! Drücken Sie nicht ständig auf die Tasten, insbesondere wegen der Gefahr der Überhitzung.

VORSICHT !!! Beachten *Sie die Angaben* zu den Motor- und Stromversorgungsspezifikationen. Information - Einschaltdauer: 2 min ein/18 min aus - das bedeutet, dass nach 2 Minuten Dauerbetrieb der Betrieb für 18 Minuten unterbrochen werden sollte.

VORSICHT!!! Auf der Spezifikation finden Sie technische Daten zu den Betriebsparametern: Nennspannung, Ausgangsspannung, Schutzklasse des Transformators.

H. Handhabung/Transport.

- Um die Möbel umzustellen, sollten sie nicht auf dem Boden verschoben werden.
- Um die Position eines Möbelstücks zu verändern, muss es angehoben und dann an einen neuen Ort gebracht werden.
- Zum Anheben der Möbel sind mindestens zwei Personen erforderlich.

- Greifen Sie beim Anheben des Möbelstücks die stabilen Teile - den Sockel und die Rückenlehne (greifen Sie nicht an die Seiten, Kopfstützen oder andere Teile, die beschädigt werden können).
- Wenn Sie Möbel transportieren, ziehen Sie zuerst das Netz-/Steuerkabel ab.
- Achten Sie beim Transport darauf, dass Kabel und Leitungen nicht beschädigt werden.

I. Wartung und Reinigung.

- Die Möbel sollten sauber und trocken gehalten werden, mit besonderem Schutz und sukzessiver Pflege.
- Polstermöbel und Bettbezüge sollten regelmäßig wie empfohlen gereinigt werden. Bei richtiger Wartung und Pflege bleiben die Eigenschaften lange erhalten.
- Schalten Sie das Gerät vor der Durchführung von Wartungsarbeiten aus und ziehen Sie den Netzstecker aus der Steckdose.
- Reinigen Sie mechanische und elektrische Komponenten nicht mit Wasser, brennbaren Reinigungsmitteln oder anderen Flüssigkeiten.
- Verwenden Sie niemals ein feuchtes Tuch, um elektrische Teile (Schalter, Steckdosen usw.) zu reinigen.
- Prüfen Sie vor der Reinigung, wie die zu reinigende Oberfläche auf das Produkt reagiert, indem Sie es auf eine unsichtbare Stelle des Möbels auftragen.
- Während des Gebrauchs müssen die Möbel vor schädlichen Einflüssen wie Feuchtigkeit, UV-Strahlung, zu hohe Umgebungstemperatur und Übertrocknung, Staub, Schweiß, Fett, Haushaltschemikalien geschützt werden.
- Die Oberfläche der Möbel sollte vor scharfen Gegenständen geschützt werden.
- Nehmen Sie die mechanischen und elektrischen Komponenten nicht selbst auseinander oder verändern Sie sie.
- Änderungen an mechanischen und elektrischen Bauteilen dürfen nur von einem Fachmann oder einem professionellen Service durchgeführt werden.

J. Überblick über Interferenzen.

- Schalten Sie vor Arbeiten am Gerät die Stromzufuhr ab und sichern Sie das Gerät gegen unbeabsichtigtes Wiedereinschalten.
- Stecken Sie Ihre Hände, Finger oder Fremdkörper nicht zwischen die Funktionselemente - insbesondere bei der Benutzung der Möbel -, da dies zu Verletzungen oder Beschädigungen des Gerätes führen kann.
- Werden Fehler oder Funktionsstörungen festgestellt, muss der Mechanismus der elektrischen Entspannungsfunktion durch Loslassen der Taste des Bedienfelds gestoppt werden.
- Die Geräusche und Klänge, die während der Nutzung und des Genusses der mechanischen Funktionen entstehen, sind eine natürliche Folge der Konstruktion, der Eigenschaften und der Besonderheiten der verwendeten Materialien.

K. Entsorgung.

- Trennen Sie das Gerät von der Stromquelle.
- Schneiden Sie das Netzkabel ab und entsorgen Sie es.

L. Sicherheit für Kinder, Träger von Herzschrittmachern und Menschen mit eingeschränkten motorischen, sensorischen oder geistigen Fähigkeiten,

- Dieses Gerät kann von Kindern über acht Jahren und Personen mit eingeschränkten geistigen, körperlichen und sensorischen Fähigkeiten oder unzureichender Erfahrung und Kenntnis benutzt werden, wenn sie von einem Erwachsenen oder einer für ihre Sicherheit verantwortlichen Person beaufsichtigt werden.
- Kinder zwischen 3 und 8 Jahren und Menschen mit schweren Behinderungen sollten sich dem Gerät nur unter ständiger Aufsicht nähern.
- Kinder unter 3 Jahren sollten sich dem Gerät nicht nähern, es sei denn, sie sind unter ständiger Aufsicht.
- Kinder sollten nicht unbeaufsichtigt gelassen werden und nicht mit dem Gerät und dem Bedienfeld spielen dürfen.
- Bewahren Sie alle Verpackungen außerhalb der Reichweite von Kindern auf.
- Reinigung und Wartung dürfen nicht von Kindern ohne Aufsicht von Erwachsenen durchgeführt werden.
- Personen mit einem Herzschrittmacher oder einem anderen implantierten elektronischen Gerät sollten vor der Verwendung ihren Arzt oder den Hersteller des Geräts konsultieren.

Wenn Sie gesundheitliche Bedenken haben, fragen Sie Ihren Arzt, bevor Sie dieses Produkt verwenden. Menschen mit Herzschrittmachern sollten dieses Produkt nicht verwenden. Wenn Sie nach längerem Gebrauch Muskel- oder Gelenkschmerzen verspüren, stellen Sie die Einnahme ein und konsultieren Sie Ihren Arzt. Anhaltende Schmerzen können ein Symptom für eine ernstere Erkrankung sein.

IV. Benutzerhandbuch und verwenden Sie

A. Montage und Verwendung.



VORSICHT !!! Die Montage- und Gebrauchsanweisung kann je nach Modellausführung leicht variieren.

VORSICHT !!! Die Form der einzelnen Bauteile kann von der in der Anleitung gezeigten Form abweichen.

Schritt 1:

Nehmen Sie die Möbelteile vorsichtig aus der Verpackung. Legen Sie die Elemente vorübergehend (waagrecht!) an einen sicheren Ort.

Hinweis: Entfernen Sie die verpackten Teile vorsichtig mit einem Messer oder einer Schere; achten Sie darauf, sie nicht zu beschädigen!

Schritt 2:

Packen Sie die Hardwarekomponenten aus der Verpackung aus. Legen Sie die Elemente vorübergehend (waagrecht!) an einen sicheren Ort.

Schritt 3:

Entfernen Sie alle Sicherheitsvorrichtungen wie vorgeschrieben.

Schritt 4:

Für die Montage werden zwei Personen benötigt.

Für die Installation benötigen Sie:

- Kreuzschlitzschraubendreher,
- Schlitzschraubendreher;
- Schraubenschlüssel 6, 8, 10; ¹

Verbinden Sie alle Möbelteile entsprechend der Anleitung. Vergewissern Sie sich, dass die Polsterlaschen zusammengekommen sind, alle Teile eingepasst und verschraubt sind und die Flächen eben sind.

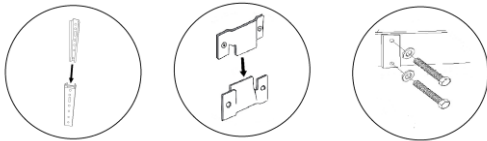

Schritt 5:

Stellen Sie die Möbel so auf, dass sie sich in ausreichender Entfernung von der Energiequelle befinden.

Halten Sie Mindestabstände zu anderen Geräten und Möbeln ein.

Schritt 6:

Schließen Sie das Netzteil und dann das Netzkabel an den Stecker an, der an der Rückseite des Möbels an der entsprechenden Stelle herausragt. Schließen Sie das Ganze an eine Steckdose an.

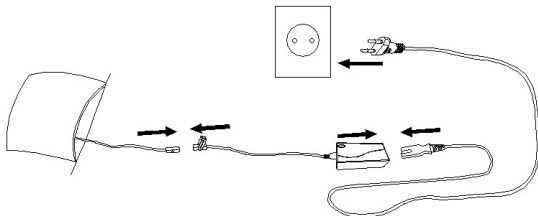

Vergewissern Sie sich, dass die auf dem Typenschild angegebenen elektrischen Anschlussdaten mit den Parametern des Versorgungsnetzes übereinstimmen. Wenn nicht, wenden Sie sich an einen Elektriker.

Stellen Sie sicher, dass das Netzkabel nicht verdreht oder eingeklemmt ist.

Schritt 7:

Um die elektrische Entspannungs-/Schlafffunktion zu nutzen, muss die richtige Position eingenommen werden.

Schritt 8:

Verwendung der Entspannungs-/Schlafffunktion.

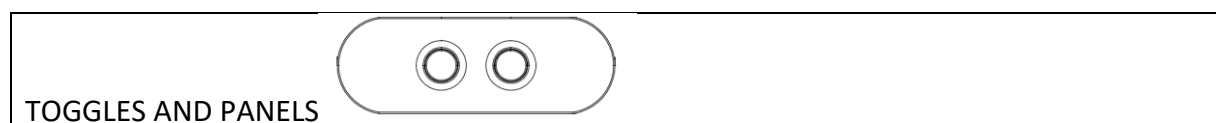

¹ Die Montage- und Gebrauchsanweisung kann je nach Modellausführung leicht variieren.

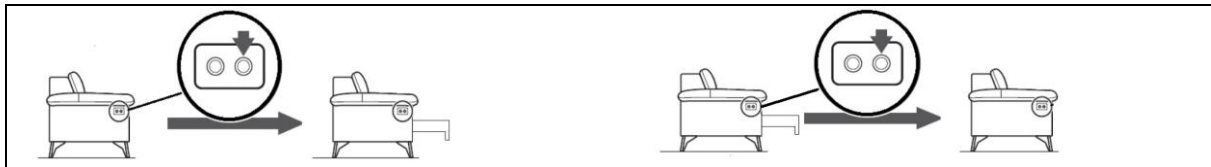

Ausfahren der Entspannungs-/Einschlaffunktion - Halten Sie die Taste gedrückt, bis der Auflauf ausgefahren ist und die gewünschte Position erreicht hat, und lassen Sie dann die Taste los. Der Rollover bleibt an der ausgewählten Position.

Einfahren der Relax-/Sleep-Funktion - Halten Sie die Taste gedrückt, bis der Auflauf in die Ausgangsposition zurückfährt, und lassen Sie dann die Taste los. Der Rollover bleibt an der ausgewählten Position.

B. Lösung von Problemen.

Problem.	Mögliche Ursache.	Lösung.
Das Gerät funktioniert nicht.	Keine elektrische Versorgung.	Prüfen Sie, ob die Stromversorgung vorhanden ist. Schalten Sie das Gerät aus und wieder ein, um zu prüfen, ob die Störung weiterhin besteht.
	Das Gerät ist nicht an das Stromnetz angeschlossen.	Prüfen Sie, ob das Gerät an das Stromnetz angeschlossen ist. Schalten Sie das Gerät aus und wieder ein, um zu prüfen, ob die Störung weiterhin besteht.
	Falsch montierte Komponenten.	Überprüfen Sie den Einbau anhand der Herstellerangaben in der Einbauanleitung.
	Motor-/Stromversorgungsausfall	Wenden Sie sich an den Hersteller oder eine autorisierte Kundendienststelle.
	Gebrochenes Stromkabel.	Überprüfen Sie den Anschluss, wenden Sie sich an den Hersteller oder eine autorisierte Kundendienststelle.
Entspannungs-/Schlaffunktion lässt sich nicht herausziehen.	Gerissene/gebrochene Rahmenteile.	Wenden Sie sich an den Hersteller oder eine autorisierte Kundendienststelle.
Das Gerät brummt oder arbeitet unregelmäßig.	Überschrittene Temperatur.	Sorgen Sie für eine bessere Belüftung und Wärmeableitung,
	Überhitzung und Überlastung.	Das Gerät wurde länger in Betrieb genommen, als in den Empfehlungen angegeben. Trennen Sie sie von der Stromquelle und warten Sie, bis sie vollständig abgekühlt sind.

Bevor Sie sich an den technischen Dienst oder an den Hersteller wenden:

Starten Sie das Gerät neu, um zu prüfen, ob der Fehler behoben ist. Ist dies nicht der Fall, schaltet es das Gerät aus und nach einer Stunde wieder ein.

Wenn das Gerät nach dem Wiedereinschalten und den in der Anleitung zur Fehlersuche beschriebenen Schritten immer noch nicht richtig funktioniert, wenden Sie sich an eine autorisierte Kundendienststelle, schildern Sie das Problem und geben Sie an:

- Art der Störung;
- Möbelmodell;
- Typ und Seriennummer der Produktion,

C. Wer führt die Wartungsarbeiten durch?

Die Wartung erfolgt durch den Hersteller oder das von ihm benannte Servicezentrum, das die Garantieleistungen über sein eigenes Verkaufstellennetz oder ein Netz von autorisierten Partnern erbringt.

Umweltbezogene Aspekte.

Die Verpackung besteht aus umweltfreundlichen und recycelbaren Materialien.

- Außenverpackung aus Karton.
- Formteile aus FCKW-freiem Polystyrolschaum (PS),
- Folien und Beutel aus Polyethylen (PE).
- Befestigungsklebebänder aus Polypropylen (PP).

	<p>Der Gegenstand der oben beschriebenen Erklärung steht im Einklang mit <i>den einschlägigen</i> Rechtsvorschriften der Gemeinschaft Maschinenrichtlinie 2006/42/EG, EMC Richtlinie 2014/30/EU über die elektromagnetische Verträglichkeit, LVD 2014/35/EU Niederspannungsrichtlinie, RoHS-Richtlinie 2011/65/EU,</p>
	<p>Richtlinie 2012/19/EU des Europäischen Parlaments und des Rates (WEEE-Richtlinie): In der Europäischen Union dürfen Produkte, die dieses Symbol tragen, nicht über den Hausmüll entsorgt werden. Um dieses Produkt ordnungsgemäß zu recyceln, geben Sie es beim Kauf eines gleichwertigen Neugeräts an Ihren örtlichen Händler zurück oder entsorgen Sie es an den dafür vorgesehenen Sammelstellen. - Die ordnungsgemäße Entsorgung und Verschrottung trägt dazu bei, die negativen Auswirkungen von Schrottprodukten auf die Umwelt und die menschliche Gesundheit zu vermeiden.</p>
	<p>Materialien mit diesem Symbol sind recycelbar. Entsorgen Sie die Verpackungsmaterialien in geeigneten Behältern unter Beachtung der örtlichen Abfallentsorgungsvorschriften.</p>

Diese Konformitätserklärung wird unter der alleinigen Verantwortung des Herstellers ausgestellt.